

Rolife

Dom w tubie

- Przezroczysta tuba
- Widok 360 stopni
- Oświetlenie LED



WSTĘP

Wskazówki dotyczące kleju:

1. Płynny klej należy stosować do dużych drewnianych elementów i innych materiałów.
2. Nie stosować dużej ilości kleju, ponieważ czas schnięcia się wydłuży, a także efekt końcowy może różnić się od zamierzonego.



Klej

Uwaga:

1. Produkt dopuszczony do użytku przez dzieci tylko pod nadzorem dorosłych.
2. Wymiary podane w instrukcji są w milimetrach (mm).
3. Po ukończonym etapie umieść pozostałe części w tym samym worku (na wypadek zgubienia).
4. Zgodnie z (objaśnieniem nr. części) na końcu tej strony, znajdź dany element odpowiadający ilustracji i dokładnie sprawdź wymiary. Zacznij montaż po weryfikacji (dotyczy jedynie drewnianych elementów).

Wskazówki dotyczące diody LED:

1. Zwróć uwagę na anodę (+) i katodę (-). Połącz żółty przewód z anodą (+) Połącz biały przewód z katodą (-).
2. Obudowa baterii:
Czerwony przewód (+)
Czarny przewód (-)
3. Wykonaj test diody po połączeniu.



Zestaw zawiera:



Dodatkowe narzędzia ułatwiające montaż: (nie dołączone do zestawu)

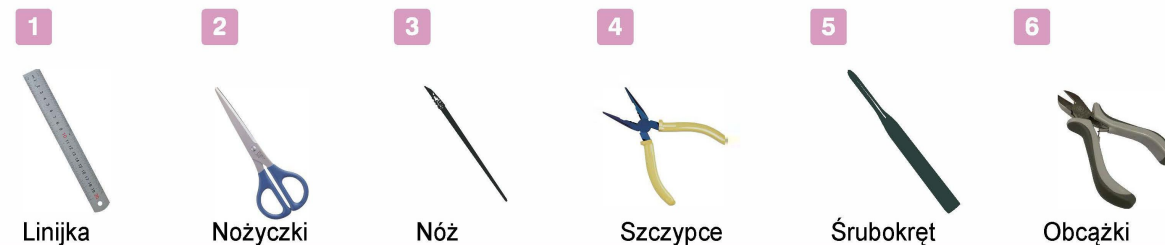

Oddzielanie elementów:

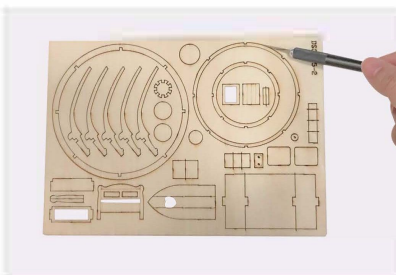

Ostrożnie oddziel element od matrycy za pomocą noża. Natnij przód i tył. Wyszlifuj papierem ściernym przed montażem.

Arkusz elementów:

1. Odszukaj w zestawie arkusz elementów.
2. Porównaj dany element z arkuszem elementów (skala 1:1)

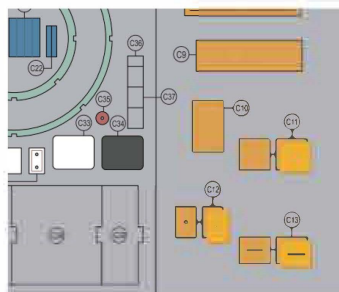

Strona z liniami odniesienia skierowana jest na zewnątrz.

Malowanie:

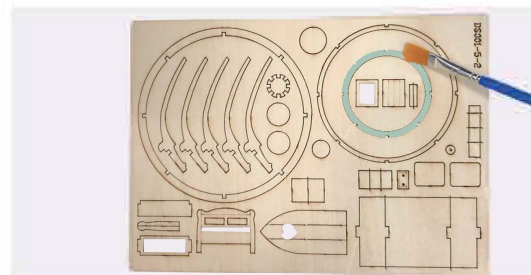

Pomaluj część zgodnie z instrukcją z wyprzedzeniem i poczekaj, aż wyschną. Pomaluj ponownie po wyschnięciu, aby uzyskać lepszy efekt. Np: pomaluj 1-C19 różową farbą.

! Objasnienie numerów części:

Np: 1-C1, C1 to numer części. Część C1 znajduje się w torebce nr 1 (w szczegółowych krokach podany jest tylko nr części).

Zielona szafka

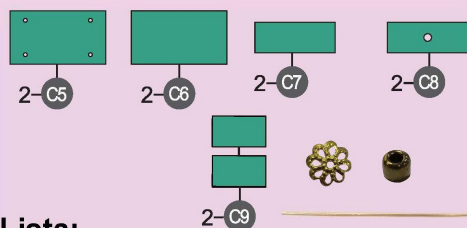

Lista:

1. Drewniane elementy-6szt.
2. Złoty kwiat (torebka nr 4)
3. Złoty koralik (torebka nr 4)
4. Złoty drut dł. 56mm (torebka nr 3)

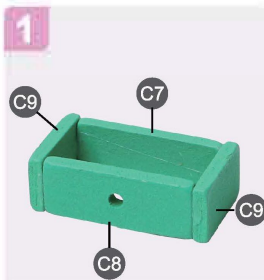

Sklej jak na zdjęciu.



Sklej jak na zdjęciu.
Wyszlifuj papierem ściernym,



Sklej jak na zdjęciu.

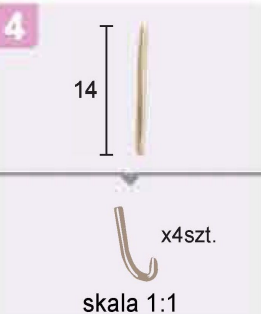

Potnij i zgnij złoty drut jak na zdjęciu.



Sklej jak na zdjęciu.
Gotowe.

Lawka

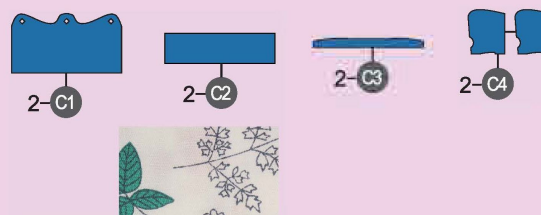

Lista:

1. Drewniane elementy-5szt.
2. Tkanina w kwiaty 28x14mm (torebka nr 1)

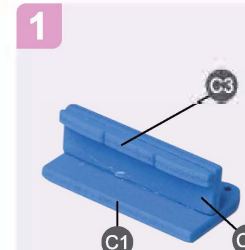

Przyklej C2 centralnie do C1. Przyklej C3 jak na zdjęciu.



Sklej jak na zdjęciu.

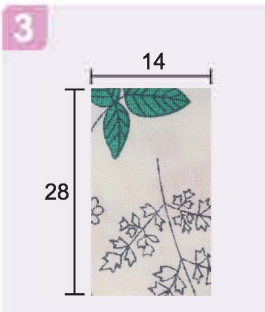

Potnij tkaninę jak na zdjęciu.



Sklej jak na zdjęciu.
Gotowe.

Małe ozdoby



Lista:

1. Miedziane oczko (torebka nr 4)
2. Niebieski koralik (torebka nr 4)
3. Przezroczysta kula (torebka nr 3)
4. Srebrna podstawa (torebka nr 4)
5. Złoty kwiat (torebka nr 4)
6. Duży złoty talerzyk (torebka nr 4)
7. Przezroczysty koralik (torebka nr 4)



Sklej jak na zdjęciu.
Gotowe.



Sklej jak na zdjęciu.
Gotowe.



Sklej jak na zdjęciu.
Gotowe.



Sklej jak na zdjęciu.



Sklej jak na zdjęciu.



Zagnij K28 wzdłuż linii i
sklej jak na zdjęciu.



Zagnij K29 wzdłuż linii i
sklej jak na zdjęciu.



Potnij rurkę jak na
zdjęciu. Owiń i przyklej
K27.



Sklej jak na zdjęciu.
Gotowe.

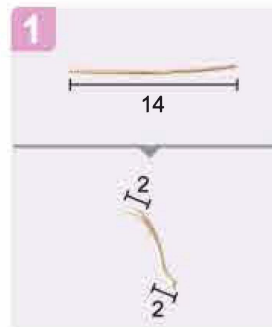

Potnij i zagnij drut jak
na zdjęciu.

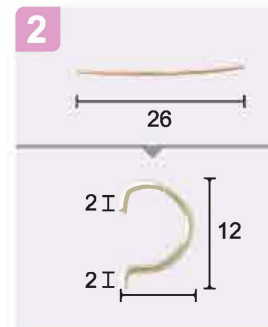

Potnij i zagnij drut jak
na zdjęciu.



Sklej jak na zdjęciu.
Gotowe.

Lampa naftowa



Lista:

1. Przezroczysty koralik (torebka nr 4)
2. Złoty drut dł. 26mm (torebka nr 3)
3. Duży złoty talerzyk (torebka nr 4)
4. Miedziana podstawa (torebka nr 4)
5. Miedziane oczko (torebka nr 4)
6. Złoty koralik (torebka nr 4)



Sklej jak na zdjęciu.



Sklej jak na zdjęciu.

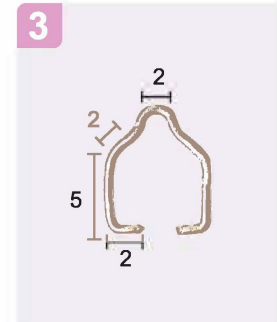

Potnij i zagnij drut jak na zdjęciu.

4



Sklej jak na zdjęciu.
Gotowe.

Łóżko

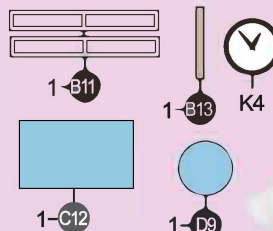
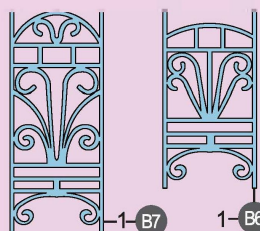

Lista:

1. Drewniane elementy-7szt.
2. Papier K4, K23, K24
3. Miedziany dzwonek (torebka nr 3)
4. Tkanina w kwiaty 95x95mm (torebka nr 1)
5. Czarny drut dł. 40mm (torebka nr 3)
6. Żółta rurka termokurczliwa dł. 30mm (torebka nr 3)
7. Srebrny kubek (torebka nr 4)
8. Bawełna (torebka nr 3)
9. Biała ręka (torebka nr 3)

1

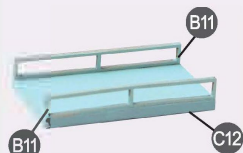

Sklej jak na zdjęciu.

2



Sklej jak na zdjęciu.

3

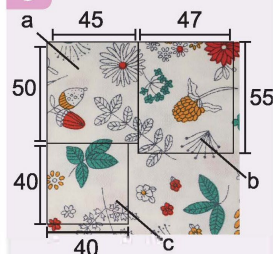

Potnij tkaninę jak na zdjęciu.

4

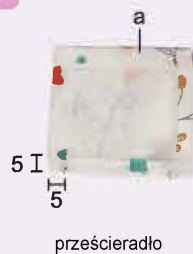

Zagnij część a z czterech stron i sklej.

5

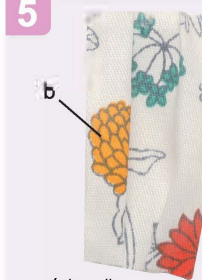

Zrób zakładki jak pokazano i przyklej.

6



Sklej jak na zdjęciu.

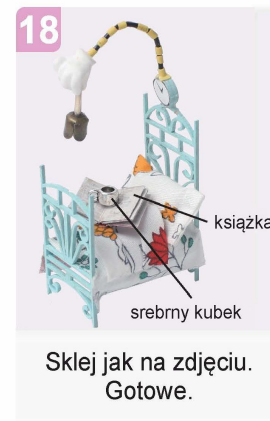
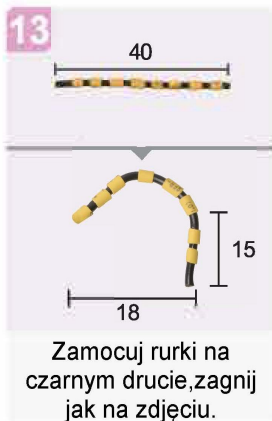
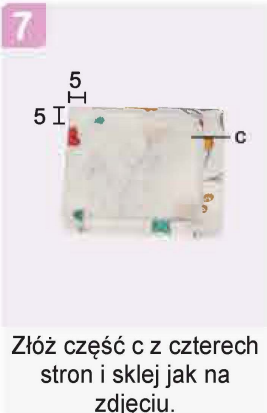

Wanna

Lista:

1. Biała wanna (torebka nr 3)
2. Żółty drut dł. 138mm (torebka nr 3)
3. Srebrna podstawa (torebka nr 4)
4. Tkanina w kwiaty 30x16mm (torebka nr 1)
5. Srebrny koralik-2szt. (torebka nr 4)
6. Mały złoty talerzyk-5szt. (torebka nr 4)
7. Miedziane oczko (torebka nr 4)
8. Bawełna (torebka nr 3)

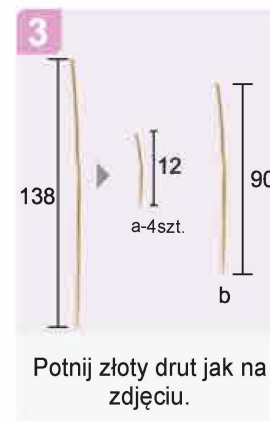

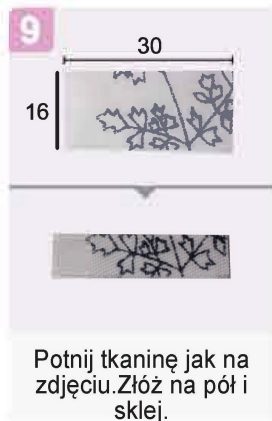

Taras

1-C30 K17 1-D17

Lista:

1. Drewniane elementy-2szt.
2. Papier K17
3. Złoty drut dł. 250mm (torebka nr 3)
4. Srebrny koralik (torebka nr 4)

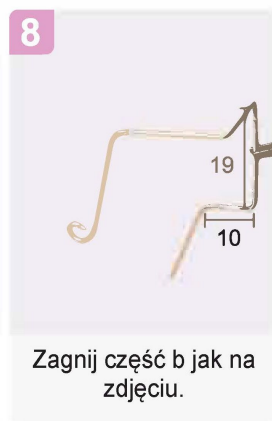
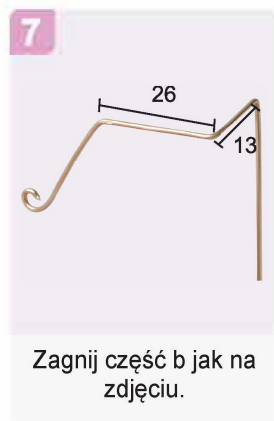
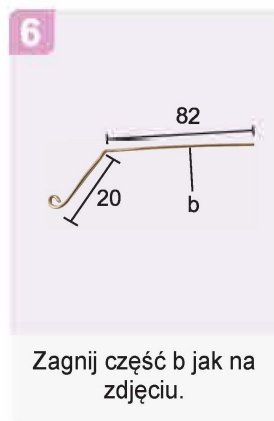
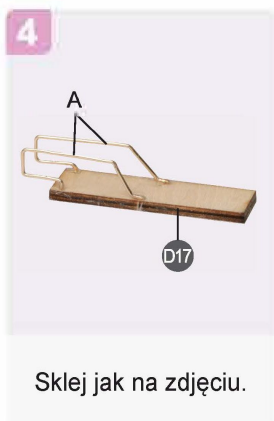
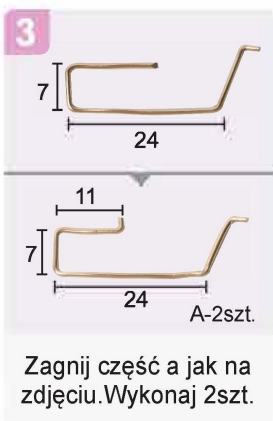
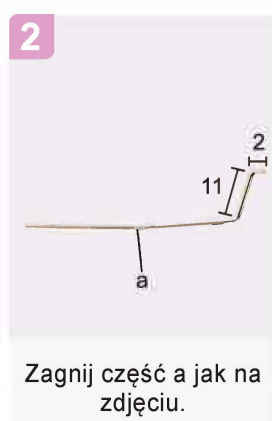
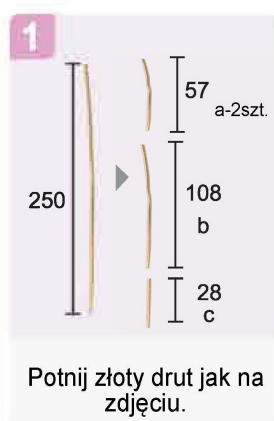



Zamocuj i sklej jak na zdjęciu.



Zagnij część C jak na zdjęciu. Zgnieć koniec szczypcami.

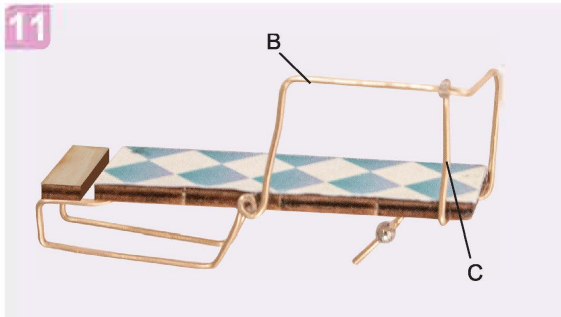

Owiń płaski koniec części C wokół części B. Sklej jak na zdjęciu. Gotowe.



Lista:

1. Drewniany element
2. Czarny papier A3, A7

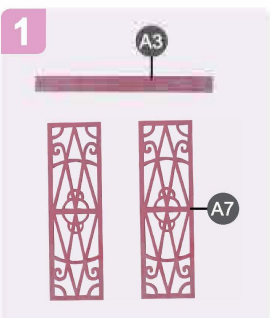

Pomaluj na różowo. Po wyschnięciu pomaluj ponownie mieszanką białego i różowego.

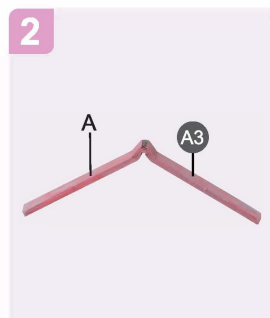

Zagnij A3 jak na zdjęciu. Pomaluj miejsce cięcia.

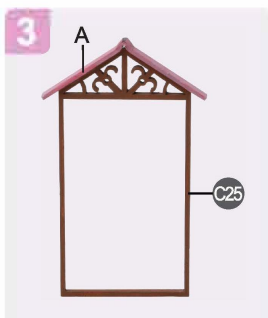

Sklej jak na zdjęciu.



Sklej jak na zdjęciu. Gotowe.

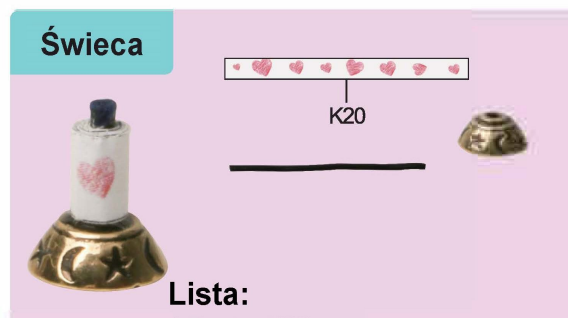

Lista:

1. Papier K20
2. Czarny drut dł. 7mm (torebka nr 3)
3. Miedziana podstawa (torebka nr 4)



Utnij drut 7mm. Owiń K20 i sklej.



Sklej jak na zdjęciu. Gotowe.

Skrzynka na listy



Lista:

1. Drewniane elementy-2szt.
2. Czarny papier A1, A5
3. Papier K16
4. Srebrny koralek (torebka nr 4)
5. Czarny drut dł. 193mm (torebka nr 3)
6. Drewniany koralek (torebka nr 3)
7. Mały srebrny koralek (torebka nr 4)
8. Miedziany koralek-2szt. (torebka nr 4)
9. Złoty kwiat (torebka nr 4)
10. Przezroczysta zatyczka-4szt. (torebka nr 3)

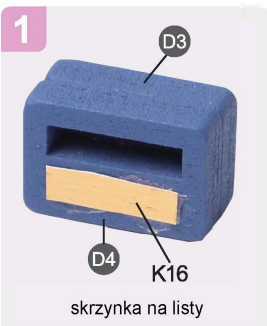

Sklej jak na zdjęciu.

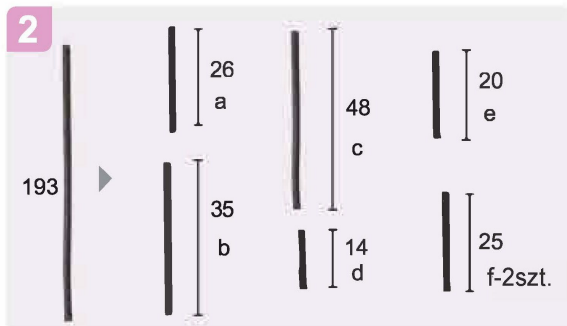

Potnij czarny drut jak na zdjęciu.

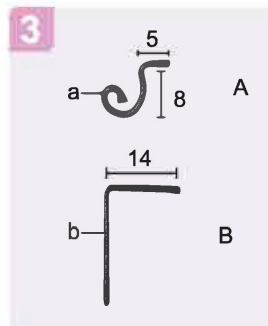

Zagnij jak na zdjęciu.

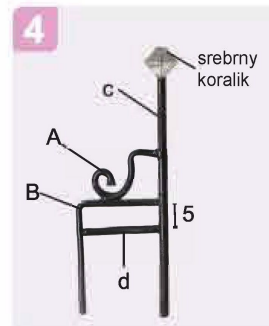

Przyklej jak pokazano (srebrny koralek jest wstawiony do połowy).



Usuń izolację z części e. Zamocuj i sklej jak na zdjęciu.



Pomaluj niebieską farbą.



Zamocuj w srebrnym koraleku i sklej jak na zdjęciu.



Włóż papierowy patyczek do gumowej zatyczki i przetnij wzdłuż górnej krawędzi.



Utnij 4szt. (dł.4mm) jak na zdjęciu.



Usuń izolację z części f.



Zrób dziurę igłą. Włóż wewnętrzny rdzeń drutu.



Sklej 2szt. jak na zdjęciu. Jeden w górę, jeden w dół. Pomaluj na niebiesko.

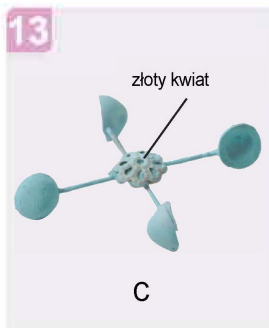

Sklej jak na zdjęciu. Pomaluj złoty kwiat na niebiesko.



Sklej jak na zdjęciu i pomaluj na niebiesko.

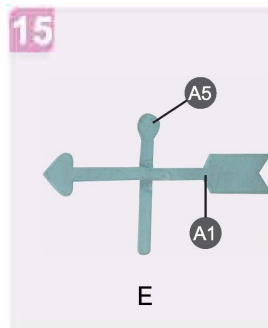

Sklej jak na zdjęciu i pomaluj na niebiesko.

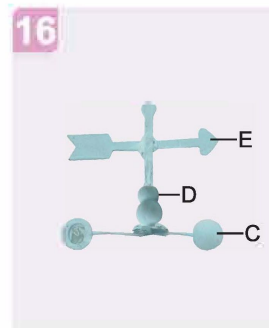

Sklej jak na zdjęciu.

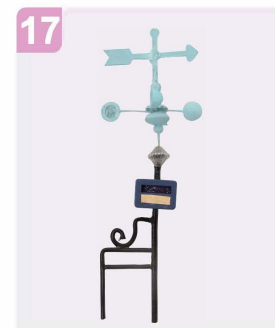

Sklej jak na zdjęciu. Gotowe.

Dach

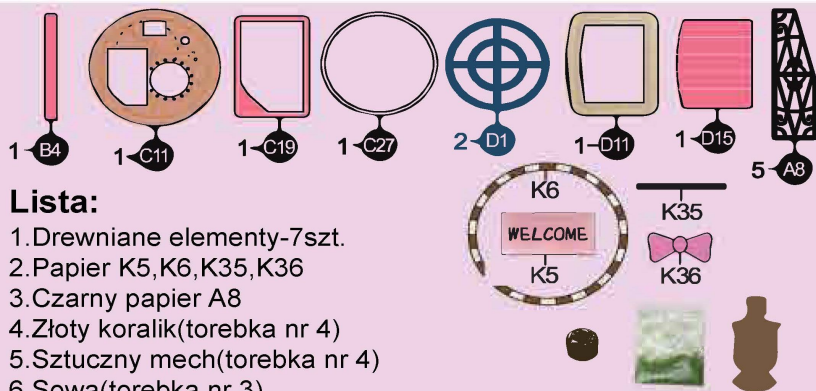

Lista:

1. Drewniane elementy-7szt.
2. Papier K5, K6, K35, K36
3. Czarny papier A8
4. Żółty koralek (torebka nr 4)
5. Sztuczny mech (torebka nr 4)
6. Sowa (torebka nr 3)

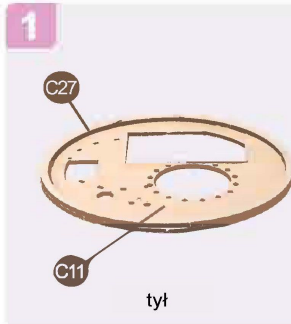

Przyklej C27 do C11.

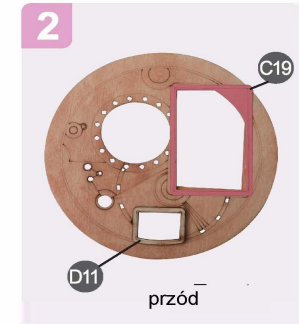

Sklej jak na zdjęciu.

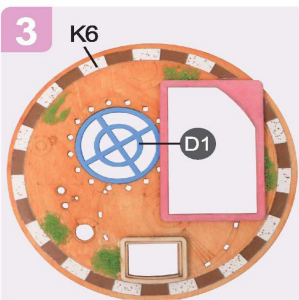

Sklej jak na zdjęciu. Przyklej mech.

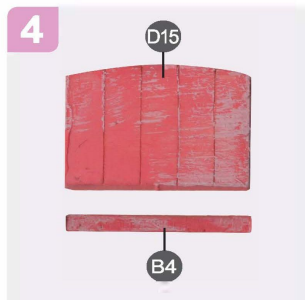

Zmieszaj niebieską, białą i różową farbę (1:1:1) i pomaluj jak na zdjęciu.



Sklej jak na zdjęciu.

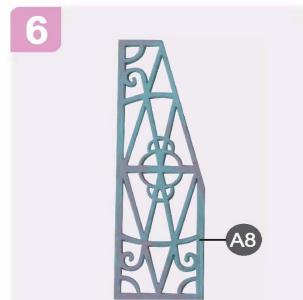

Pomaluj A8 na niebiesko. Po wyschnięciu powtórz krok 4.



Sklej jak na zdjęciu.



Sklej jak na zdjęciu.



Pomaluj na jasnożółty (żółty:biały-1:1) i biały, jak pokazano. Pomaluj oczy na czarno.

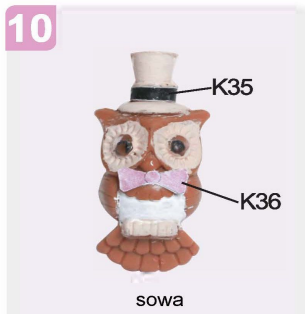

Sklej jak na zdjęciu.



Sklej jak na zdjęciu. Gotowe.

Kapcie

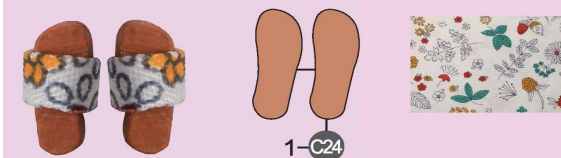

Lista:

1. Drewniane elementy-2szt.
2. Tkanina w kwiaty 20x12mm (torebka nr 1)

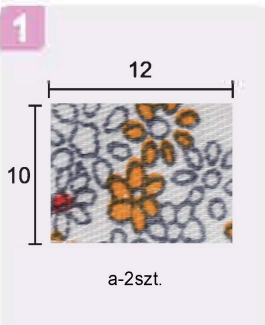

Potnij tkaninę jak na zdjęciu.

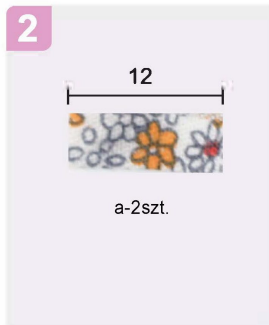

Złóż na pół i sklej.



Sklej jak na zdjęciu.
Gotowe.

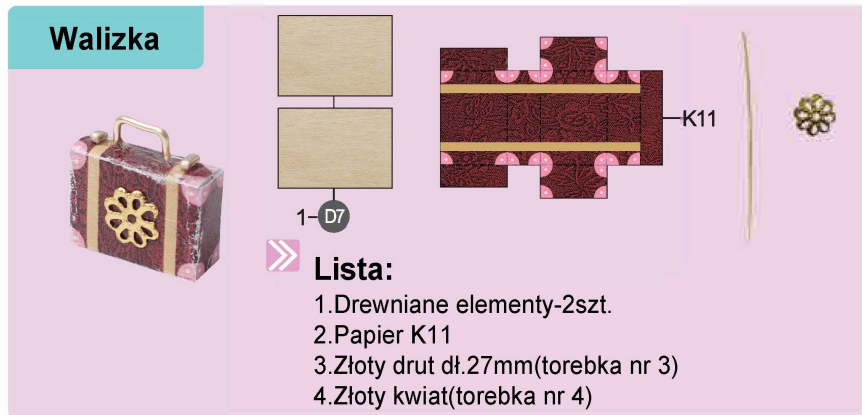

» **Lista:**

1. Drewniane elementy-2szt.
2. Papier K11
3. Żółty drut dł.27mm(torebka nr 3)
4. Żółty kwiat(torebka nr 4)



Sklej jak na zdjęciu.



Owiń i sklej jak na zdjęciu.

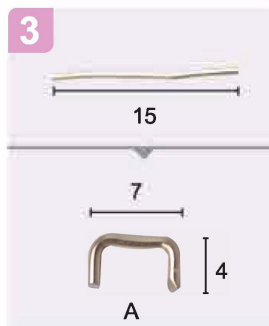

Potnij i zagnij drut jak na zdjęciu.



Zaciśnij pozostały drut na płasko 12mm.

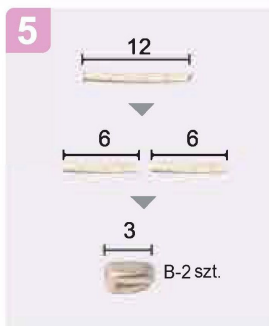

Potnij i zagnij spłaszczony drut .

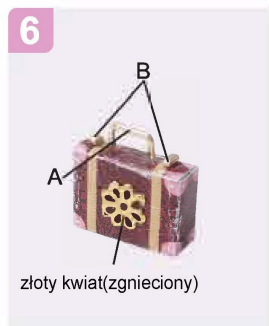

Sklej jak na zdjęciu.
Gotowe.

Kwiaty



» **Lista:**

1. Żółty pręcik-11szt.(torebka nr 6)
2. Fioletowy pręcik-22szt.(torebka nr 6)
3. Ciemnozielony pręcik-8szt.(torebka nr 6)
4. Jasnozielony pręcik-10szt.(torebka nr 6)



Złóż i sklej żółte pręciki jak na zdjęciu.
Odetnij sznurki.

2

7 pręcików
kwiat C8 pręcików
kwiat D3 pręciki
kwiat E2 pręciki
kwiat F

Złóż i sklej fioletowe pręciki jak na zdjęciu.
Odetnij sznurki.

3



kwiat G

Sklej 1 żółty i 2 fioletowe
pręciki. Odetnij sznurki.

4

8 pręcików
kwiat H2 pręciki
kwiat I

Złóż i sklej jasnozielone
pręciki.
Odetnij sznurki.

5

2 pręciki
kwiat J-2szt.3 pręciki
kwiat K1 pręcik
kwiat L

Złóż i sklej ciemnozielone pręciki jak na zdjęciu.
Odetnij sznurki.

Bukiet

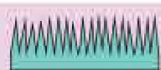

M5



M6

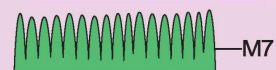

M7

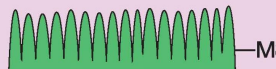

M8

M9



M11



Lista:

1. Papier M5-M9, M11
2. Zielona łodyga dł. 24mm (torebka nr 3)
3. Żółty pręcik-2szt. (torebka nr 6)
4. Różowy pręcik-4szt. (torebka nr 6)
5. Gypsophila (torebka nr 4)

1



3szt.

Sklej jak na zdjęciu.

2



bukiet 1-3szt.

Zamocuj żółty pręcik i
sklej. Odetnij nadmiar.

3

zielona łodyga dł. 24mm



bukiet 2

Sklej jak na zdjęciu.

4

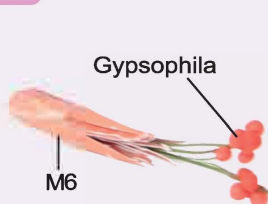

M6

Gypsophila

Owiń i sklej jak na
zdjęciu.

5



bukiet 3

Uformuj jak na zdjęciu.

6

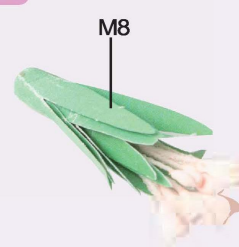

M8

Złóż 4 różowe pręciki.
Owiń M8 i sklej.

7



bukiet 4

Uformuj jak na zdjęciu.

8

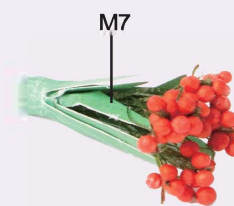

M7

Owiń i sklej jak na
zdjęciu.



buket 5

Uformuj jak na zdjęciu.



M5

buket 6

Owiń i sklej jak na zdjęciu.



Uformuj jak na zdjęciu.

Doniczka

Lista:

1. Biały kwadratowy koralik (torebka nr 4)
2. Trawa koralowa (torebka nr 4)
3. Miedziana doniczka (torebka nr 3)



biały kwadratowy koralik

Pomaluj koralik niebieską farbą.



doniczka A

Sklej jak na zdjęciu.



miedziana doniczka
doniczka B

Sklej jak na zdjęciu.

Roślina

Lista:

1. Papier K18, K19
2. Przezroczysta folia (torebka nr 1)

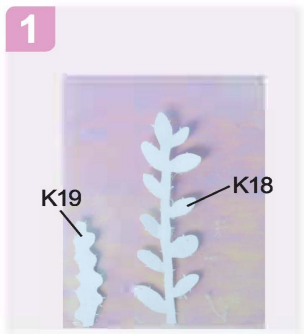

Przyklej K18, K19 do folii i wytnij osobno.



2szt.
roślina 1

Wytnij 2szt.
Gotowe.



4szt.

roślina 2

Wytnij 4szt.
Gotowe.

Zielona roślina

Lista:

1. Papier M12
2. Zielona łodyga dł. 195mm (torebka nr 3)
3. Biała doniczka (torebka nr 3)

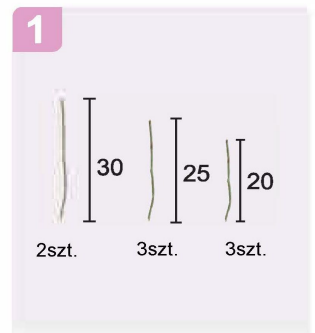

2szt. 30 3szt. 25 3szt. 20

Potnij zieloną łodygę jak na zdjęciu.



Przyklej M12 do łodyg.



biała doniczka

Pomaluj doniczkę brązową farbą.

4



Sklej jak na zdjęciu.
Gotowe.

Ściana 1

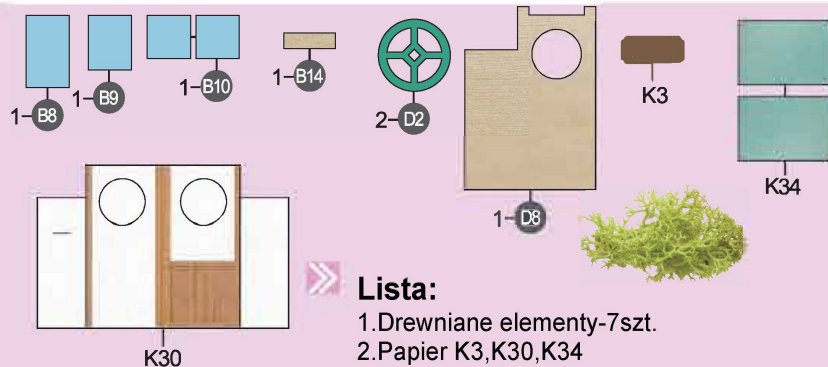
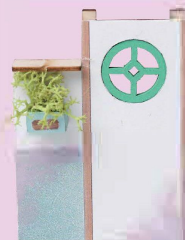

Lista:

1. Drewniane elementy-7szt.
2. Papier K3, K30, K34
3. Trawa koralowa (torebka nr 4)

1

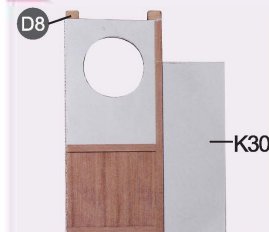

Front

Owiń i sklej jak na zdjęciu.

2



Zdjęcie przedstawia tył.

3

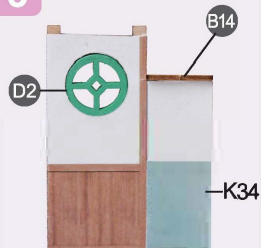

Front

Sklej jak na zdjęciu.

4



Zmieszaj niebieską, białą i różową farbę (1:1:1) i pomaluj jak na zdjęciu.

5

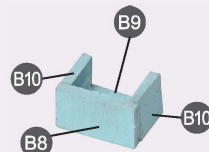

Sklej jak na zdjęciu.

6

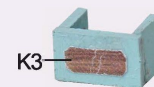

Sklej jak na zdjęciu.

7



tył

Sklej jak na zdjęciu.
Pomaluj jak krok 4.

Ściana 2

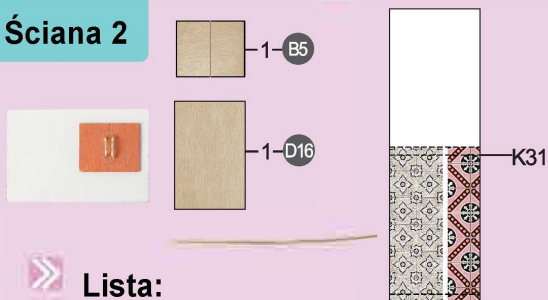

Lista:

1. Drewniane elementy-2szt.
2. Papier K31
3. Złoty drut dł. 26mm (torebka nr 3)

1



K31 A (Front)

Owiń K31 wokół D16 i sklej jak na zdjęciu.

2



Pomaluj B5 na brązowo.

3

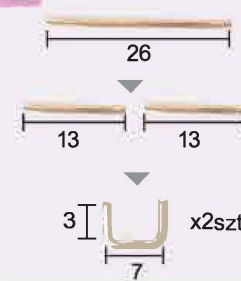

Potnij i zagnij drut jak na zdjęciu.

4



A (tył)

Sklej jak na zdjęciu.
Gotowe.

Schody



Lista:

1. Drewniane elementy-4szt.
2. Złoty drut dł.584mm(torebka nr 3)

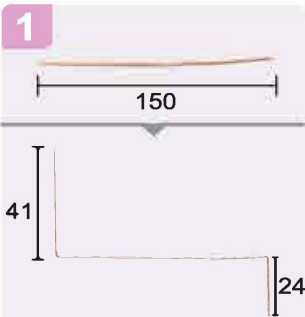
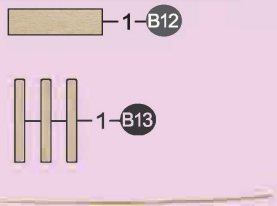

Potnij i zagnij drut jak na zdjęciu.

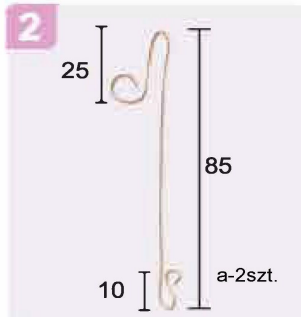

Zagnij drut jak na zdjęciu.

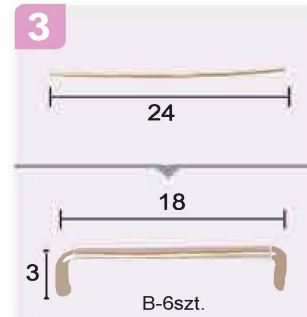

Potnij i zagnij drut jak na zdjęciu.

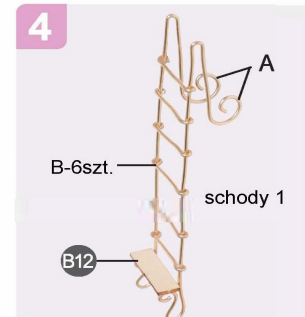

Zagnij część B i przyklej B12 jak na zdjęciu.

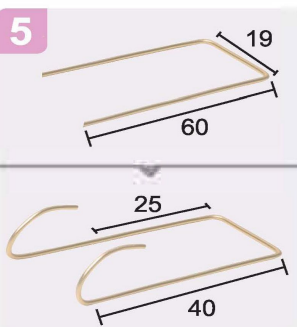

Utnij drut 140 mm i wygnij, jak pokazano.



Sklej jak na zdjęciu. Gotowe.

Lampy



Lista:

1. Dioda-3szt. (torebka nr 3)
2. Biały przewód-2szt. (torebka nr 3)
3. Żółty przewód-2szt. (torebka nr 3)
4. Rurka termokurczliwa (torebka nr 3)
5. Miedziane oczko-2szt. (torebka nr 4)
6. Złoty koralek (torebka nr 4)
7. Miedziana spinka (torebka nr 3)
8. Przezroczysty koralek (torebka nr 4)

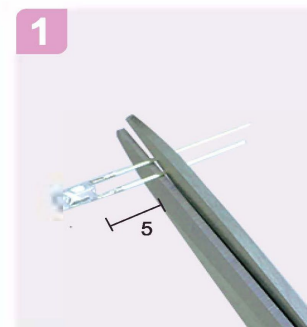

Ostrożnie przytnij nóżki diody jak na zdjęciu.

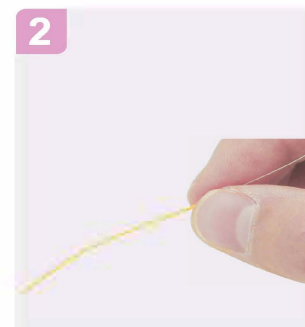

Przetnij centralnie parę żółtych i białych przewodów, łącznie 3 pary. Usuń izolację 12 mm ze wszystkich przewodów na obu końcach.

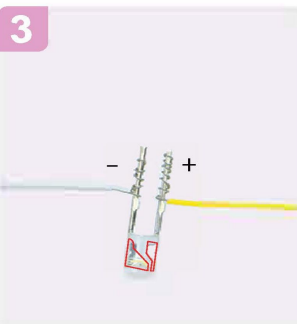

Podłącz przewody jak na zdjęciu (zwróć uwagę na + i -).

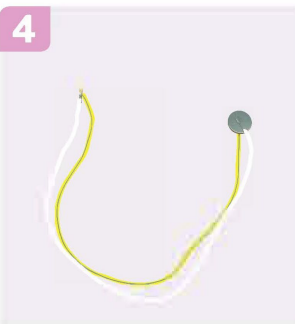

Wykonaj test diody (zwróć uwagę na + i -).

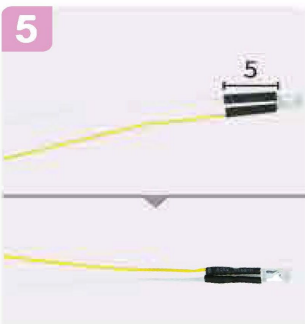

Potnij rurkę term. (5mm) i umieść na przewodach. Ostrożnie zgrzej rurki.



Wykonaj 3szt. jak na zdjęciu.



Zamocuj i sklej jak na zdjęciu.



Zamocuj i sklej jak na zdjęciu. Gotowe.

9

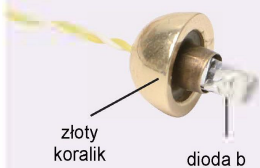

złoty koralik
dioda b

lampa 3

Zamocuj i sklej jak na zdjęciu.

Podstawa

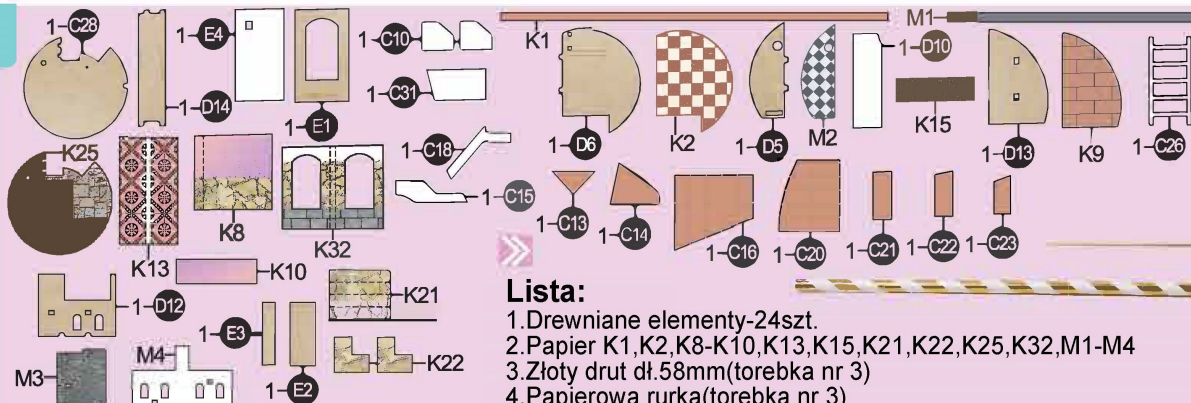

Lista:

1. Drewniane elementy-24szt.
2. Papier K1, K2, K8-K10, K13, K15, K21, K22, K25, K32, M1-M4
3. Żółty drut dł. 58mm (torebka nr 3)
4. Papierowa rurka (torebka nr 3)

1

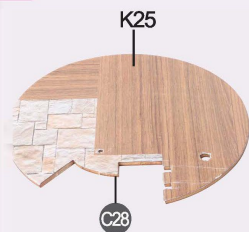

Sklej jak na zdjęciu.

2

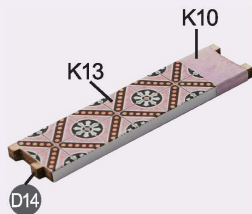

Owiń i sklej jak na zdjęciu.

3



Sklej jak na zdjęciu.

4



Sklej jak na zdjęciu.

5

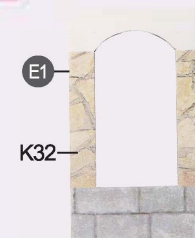

Sklej jak na zdjęciu.

6

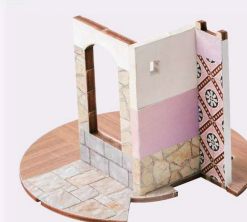

Sklej jak na zdjęciu.

7

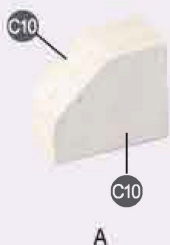

Sklej jak na zdjęciu.

8

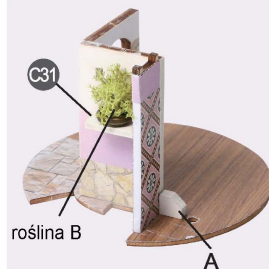

Sklej jak na zdjęciu.

9

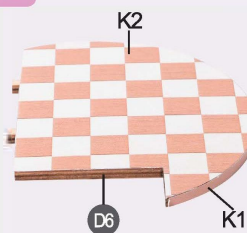

Sklej jak na zdjęciu.

10

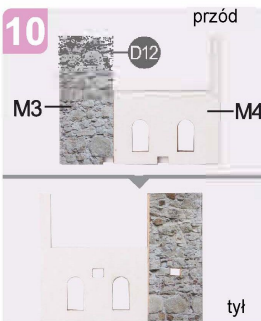

Sklej jak na zdjęciu.

11



Sklej jak na zdjęciu.

12



Sklej jak na zdjęciu.



Sklej jak na zdjęciu.



Sklej jak na zdjęciu.



Sklej jak na zdjęciu.

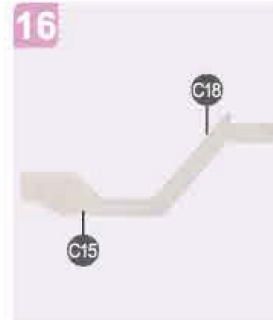

Sklej jak na zdjęciu.

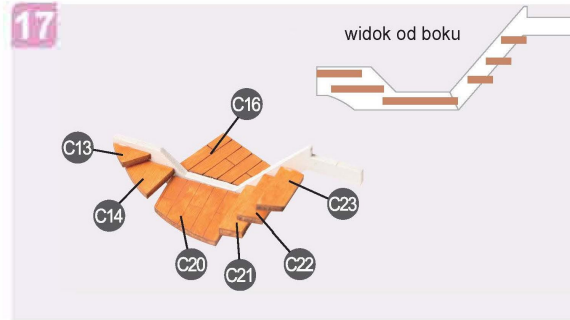

Sklej jak na zdjęciu(wyrównaj C16 i sklej).



Przyklej C26 z boku C16.

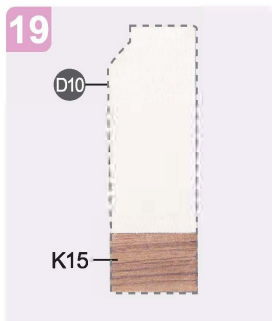

Pomaluj D10 na biało i przyklej K15, jak pokazano.

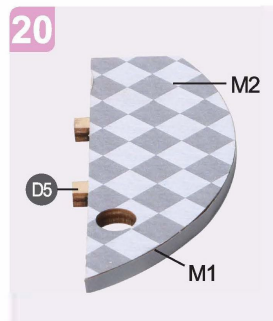

Sklej jak na zdjęciu.



wycięcie jest na górze

Sklej jak na zdjęciu.

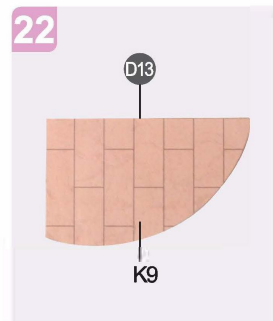

Sklej jak na zdjęciu.

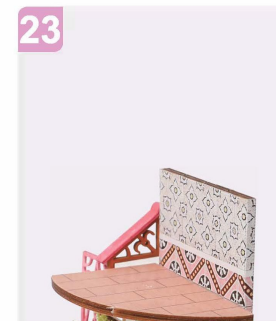

Sklej jak na zdjęciu.



Sklej jak na zdjęciu.



Zrób otwór 43 mm od góry.



Zamocuj diodę 3 w otworze rurki, zostaw 50mm na zewnątrz.

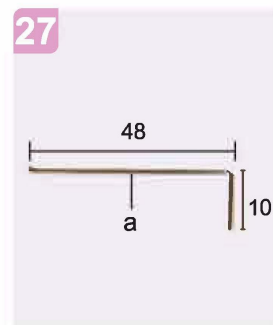

Zagnij złoty drut jak na zdjęciu.



Włóż krótszy bok do otworu i nawiń drut na dłuższym boku.



Gotowe.

- Kolejność składania -

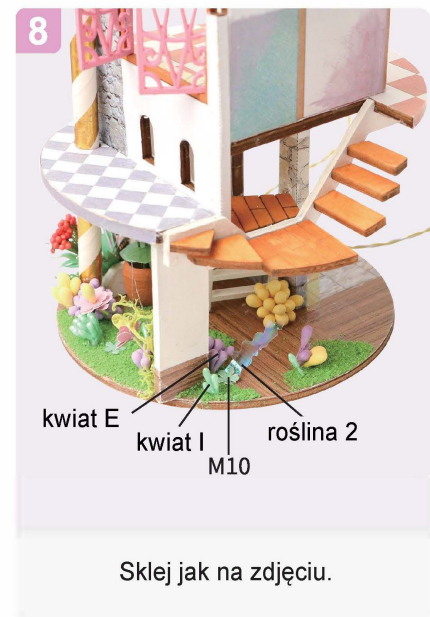
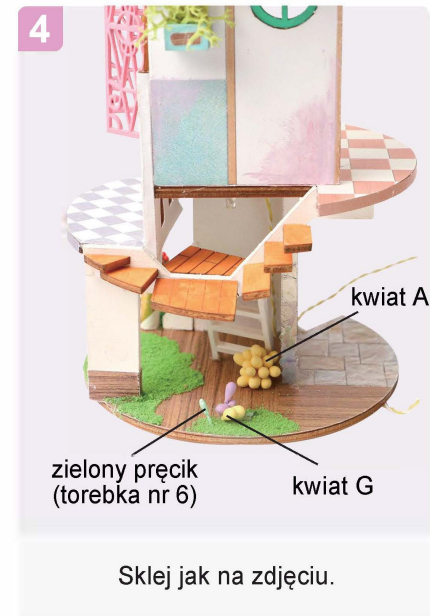
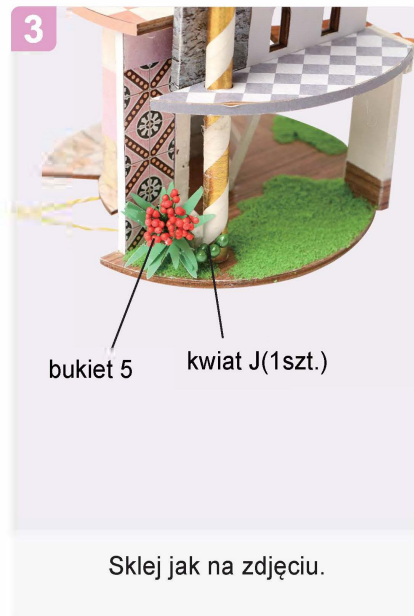
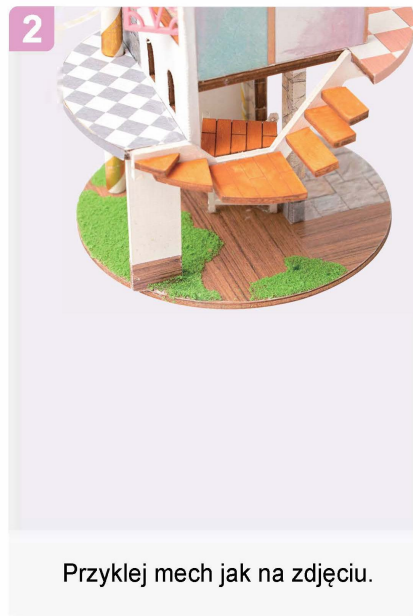
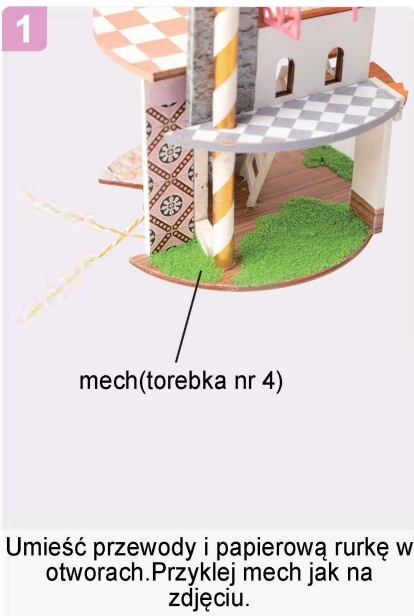

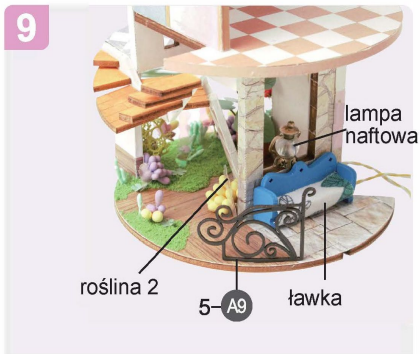

Sklej jak na zdjęciu.



Sklej jak na zdjęciu.



Sklej jak na zdjęciu.



Sklej jak na zdjęciu.

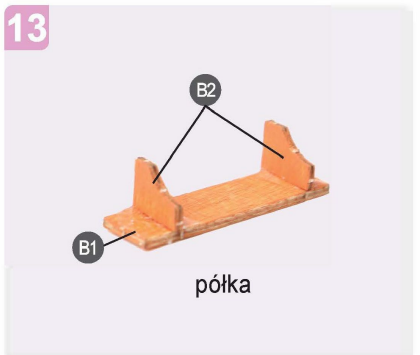

Wyrównaj i sklej jak na zdjęciu.

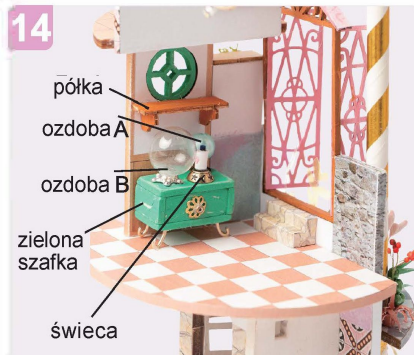

Sklej jak na zdjęciu.

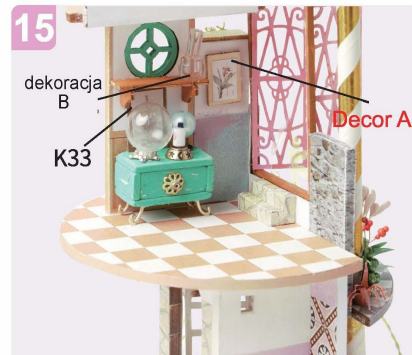

Sklej jak na zdjęciu.



Sklej jak na zdjęciu.



Sklej jak na zdjęciu.



Sklej jak na zdjęciu.



Przytnij i sklej jak na zdjęciu.

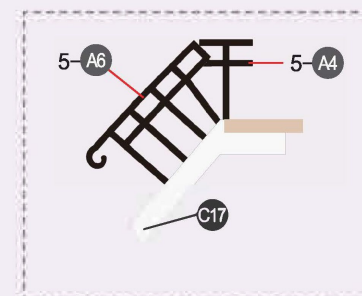



Sklej jak na zdjęciu.



Pomaluj jak na zdjęciu.
(biały i odcienie różowego).



Pomaluj jak na zdjęciu.
Zmieszaj szary i biały-dół.
Zmieszaj biały, szary i różowy-góra

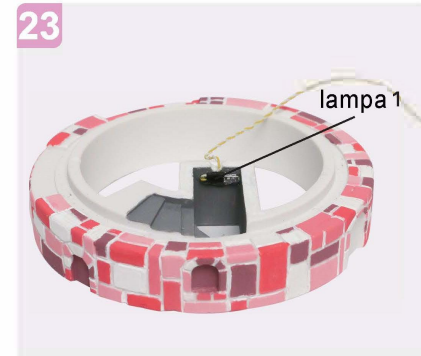

Sklej jak na zdjęciu.



Sklej jak na zdjęciu.

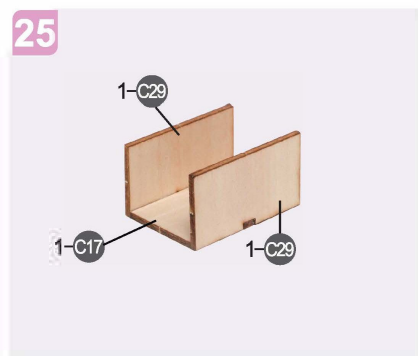

Sklej jak na zdjęciu.



Umieść baterie w obudowie
(zwróć uwagę na + i -).



Wkręć śrubki.



Usuń izolację z przewodów(12mm).
Utnij 2szt. rurki term.(20mm) i
zamocuj na przewodach.



Połącz przewody
(żółty-czerwony, biały-czarny).



Wykonaj test lampy po połączeniu
przewodów.



Umieść obudowę i przewody jak na
zdjęciu(włącznikiem na zewnątrz).
Nie klej na wypadek wymiany baterii.

32



Pomaluj A10 na brązowo i przyklej. Zamocuj przezroczystą tubę oraz dach. Przyklej pozostałe elementy jak na zdjęciu (zdjęcie przedstawia przód modelu).

33

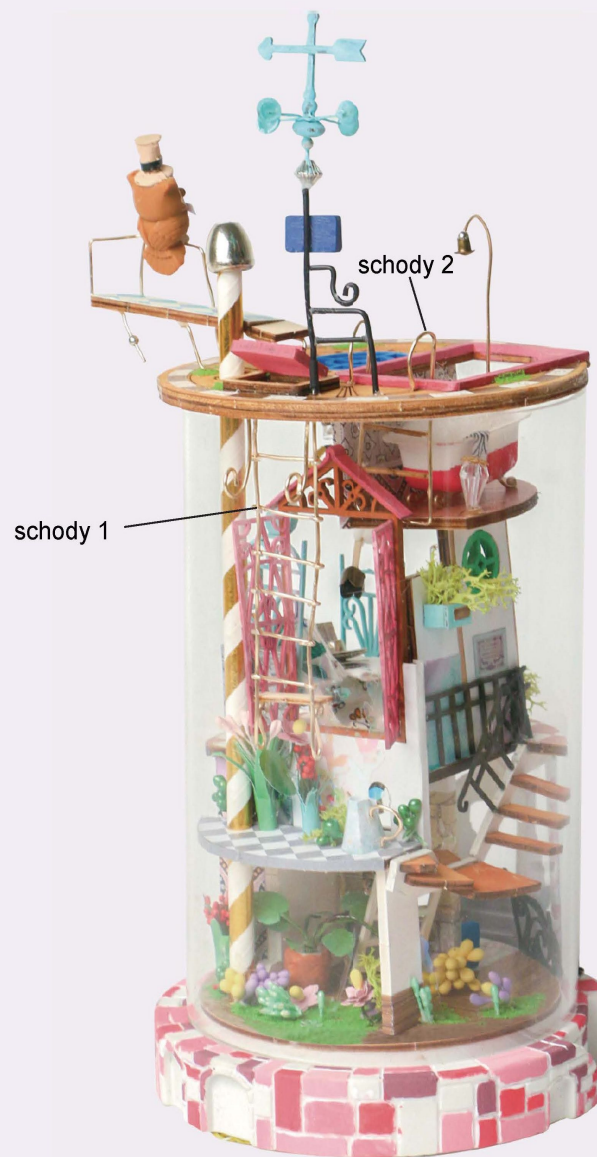

Zamocuj schody 1 na górze tuby i przyklej schody 2 jak na zdjęciu. (zdjęcie przedstawia tył modelu).

34



Włącz światło, aby zobaczyć gotowy produkt.

35



Włącz światło, aby zobaczyć gotowy produkt.

Zbierz całą serię



Nazwa:
Strych w tubie
Wymiary:
126x120x248mm



Nazwa:
Dom w tubie
Wymiary:
120x140x280mm



Nazwa:
Kamienica w tubie
Wymiary:
125x130x245mm



Nazwa:
Kawiarnia w tubie
Wymiary:
115x120x275mm

WYPRODUKOWANO W CHINACH
DYSTRYBUTOR:
NICE-IDEA Sp. z o.o.
Ul. Włókniarzy 1, 63-100 Śrem, Polska
www.nice-idea.pl